

<b>No.52 A重油仕様組換えセット</b> <b>No.6</b> 水抜きジョイント 3/4×1/2 <b>No.30</b> ボールバルブ 1/2×1/2 <b>No.20</b> 両テーパニップルR1/2×R1/2 <b>砲金ストリートエルボ 1/2 OT-073</b> <b>No.14</b> A重油用ストレナー OF-100SA <b>¥22,000</b> (税込¥24,200)	<b>No.53 こぼしま栓</b>  <b>イチ押し</b> 小出しバルブ (元バルブ) ホースバンド ホース 本体 灯油 使用方法 ①元バルブ開く ②赤色のボタン押す (給油開始) ③容器の給油口より約60mm下まで入ると給油がストップします 使用流体: 灯油専用 使用温度: -10~40℃ 作動範囲: ~20kpa (油面20cm~2m) 吐出量: 4.5ℓ / min (実測値) 本体は必ず垂直にしてください。																							
<b>No.54 ノズルセット</b> (屋外用)  接続部 R 1/2 ホース 500mm ポリ缶等給油に 3wayストレナー小出し口対応 <b>¥18,500</b> (税込¥20,350)	<b>No.55 ストレーナーレンチ</b> OF-100シリーズ専用 ※締め付け時には 使用しないでください。  <b>¥2,750</b> (税込¥3,025)	<b>No.56 給油口キャップ オープナー</b>  ホクエイ 200~1000ℓ専用 ※開口時には使用しないでください。 <b>¥4,500</b> (税込¥4,950)	<b>No.58 検知棒</b> 先端の磁石で 鉄サビを検知。  最小伸長さ: 270mm 最大伸長さ: 1,200mm <b>¥8,400</b> (税込¥9,240)	<b>No.59 ウォーターレベル</b> 水に反応し色が変化。 検知棒の先端につけて使用。  内容量 85g <b>¥6,300</b> (税込¥6,930)																				
<b>No.57 脚セット (脚・ボルトセット)</b> ※②~⑧脚キャップ・ボルトキャップ標準付属(⑨・⑩はボルトキャップのみ、⑪・⑫は防食保護キャップ付属) ※脚ステップは含まれておりません。別途お買い求め下さい。 ※⑬GL用のぼるセットは含まれておりません。No.69-②を別途お買い求め下さい。																								
<table border="0"> <tr> <td>⑤G250 片面ハーフ用 <b>¥18,800</b> (税込¥20,680)</td> <td>⑮1000用 <b>¥33,500</b> (税込¥36,850)</td> </tr> <tr> <td>⑥450・G(490) Y用 <b>¥28,000</b> (税込¥30,800)</td> <td>⑯1000L 長脚用 <b>¥77,500</b> (税込¥85,250)</td> </tr> <tr> <td>⑦G(490) U用 <b>¥29,500</b> (税込¥32,450)</td> <td>⑰GLT(490) 超長脚(手摺付)用 <b>¥99,500</b> (税込¥109,450)</td> </tr> <tr> <td>⑧G(490) 奥行540脚用 <b>¥28,500</b> (税込¥31,350)</td> <td>⑱1000LT 超長脚(手摺付)用 <b>¥107,500</b> (税込¥118,250)</td> </tr> <tr> <td>⑨GT(490) 短脚用 <b>¥28,500</b> (税込¥31,350)</td> <td>⑲GSRレンタル用特殊脚 <b>受注生産</b> <b>¥63,800</b> (税込¥70,180)</td> </tr> <tr> <td>⑩GC(490) 中間脚用 <b>¥40,800</b> (税込¥44,880)</td> <td>⑳ステンG用 <b>¥101,500</b> (税込¥111,650)</td> </tr> <tr> <td>⑪200L・250L 長脚用 <b>¥61,500</b> (税込¥67,650)</td> <td>㉑KTG200・KTG250用プラケットセット <b>¥47,500</b> (税込¥52,250)</td> </tr> <tr> <td>⑫450L 長脚用 <b>¥64,500</b> (税込¥70,950)</td> <td>㉒RCG500用プラケットセット <b>¥30,800</b> (税込¥33,880)</td> </tr> <tr> <td>⑬GL(490) 長脚用 <b>¥66,800</b> (税込¥73,480)</td> <td>㉓HT-G(Y,耐塩害仕様)用脚セット <b>¥33,500</b> (税込¥36,850)</td> </tr> <tr> <td>⑭G500用 <b>¥31,500</b> (税込¥34,650)</td> <td>㉔HT-G(U,耐塩害仕様)用脚セット <b>¥34,000</b> (税込¥37,400)</td> </tr> </table>					⑤G250 片面ハーフ用 <b>¥18,800</b> (税込¥20,680)	⑮1000用 <b>¥33,500</b> (税込¥36,850)	⑥450・G(490) Y用 <b>¥28,000</b> (税込¥30,800)	⑯1000L 長脚用 <b>¥77,500</b> (税込¥85,250)	⑦G(490) U用 <b>¥29,500</b> (税込¥32,450)	⑰GLT(490) 超長脚(手摺付)用 <b>¥99,500</b> (税込¥109,450)	⑧G(490) 奥行540脚用 <b>¥28,500</b> (税込¥31,350)	⑱1000LT 超長脚(手摺付)用 <b>¥107,500</b> (税込¥118,250)	⑨GT(490) 短脚用 <b>¥28,500</b> (税込¥31,350)	⑲GSRレンタル用特殊脚 <b>受注生産</b> <b>¥63,800</b> (税込¥70,180)	⑩GC(490) 中間脚用 <b>¥40,800</b> (税込¥44,880)	⑳ステンG用 <b>¥101,500</b> (税込¥111,650)	⑪200L・250L 長脚用 <b>¥61,500</b> (税込¥67,650)	㉑KTG200・KTG250用プラケットセット <b>¥47,500</b> (税込¥52,250)	⑫450L 長脚用 <b>¥64,500</b> (税込¥70,950)	㉒RCG500用プラケットセット <b>¥30,800</b> (税込¥33,880)	⑬GL(490) 長脚用 <b>¥66,800</b> (税込¥73,480)	㉓HT-G(Y,耐塩害仕様)用脚セット <b>¥33,500</b> (税込¥36,850)	⑭G500用 <b>¥31,500</b> (税込¥34,650)	㉔HT-G(U,耐塩害仕様)用脚セット <b>¥34,000</b> (税込¥37,400)
⑤G250 片面ハーフ用 <b>¥18,800</b> (税込¥20,680)	⑮1000用 <b>¥33,500</b> (税込¥36,850)																							
⑥450・G(490) Y用 <b>¥28,000</b> (税込¥30,800)	⑯1000L 長脚用 <b>¥77,500</b> (税込¥85,250)																							
⑦G(490) U用 <b>¥29,500</b> (税込¥32,450)	⑰GLT(490) 超長脚(手摺付)用 <b>¥99,500</b> (税込¥109,450)																							
⑧G(490) 奥行540脚用 <b>¥28,500</b> (税込¥31,350)	⑱1000LT 超長脚(手摺付)用 <b>¥107,500</b> (税込¥118,250)																							
⑨GT(490) 短脚用 <b>¥28,500</b> (税込¥31,350)	⑲GSRレンタル用特殊脚 <b>受注生産</b> <b>¥63,800</b> (税込¥70,180)																							
⑩GC(490) 中間脚用 <b>¥40,800</b> (税込¥44,880)	⑳ステンG用 <b>¥101,500</b> (税込¥111,650)																							
⑪200L・250L 長脚用 <b>¥61,500</b> (税込¥67,650)	㉑KTG200・KTG250用プラケットセット <b>¥47,500</b> (税込¥52,250)																							
⑫450L 長脚用 <b>¥64,500</b> (税込¥70,950)	㉒RCG500用プラケットセット <b>¥30,800</b> (税込¥33,880)																							
⑬GL(490) 長脚用 <b>¥66,800</b> (税込¥73,480)	㉓HT-G(Y,耐塩害仕様)用脚セット <b>¥33,500</b> (税込¥36,850)																							
⑭G500用 <b>¥31,500</b> (税込¥34,650)	㉔HT-G(U,耐塩害仕様)用脚セット <b>¥34,000</b> (税込¥37,400)																							
<b>No.60 アングル ボールバルブ</b> 中間コックと L字継手一体型  ①L型 φ8×φ8 <b>¥2,200</b> (税込¥2,420) ②I型 φ8×φ8 <b>¥3,100</b> (税込¥3,410)	<b>No.61 ミニチュア バルブ</b> (RT-190T用)  R 1/4 ネジ φ7.2ホースニップル付き <b>¥1,600</b> (税込¥1,760)	<b>No.62 NEW 水抜きプラグ</b> R 1/4ネジ (RT30・60・90・190用) (No.7-②用)  旧品生産終了 <b>¥720</b> (税込¥792)	<b>No.63 ボルトキャップ</b> (4個セット) ①HT-200 ~ HT-G・HT-RCG500用 <b>¥320</b> (税込¥352) ②HT-G500・HT-1000用 <b>¥400</b> (税込¥440)																					
<b>No.64 屋内用タンク 上蓋</b>  ①RT-30・60・90K用 <b>¥2,700</b> (税込¥2,970) ②RT-190T用 <b>¥5,800</b> (税込¥6,380)	<b>No.65 防食保護キャップ</b> (4個セット)  <b>イチ押し</b> M12 ステン200SK、G500、1000用は除く <b>¥1,600</b> (税込¥1,760)	<b>No.66 ゲージ ハット</b>  <b>¥3,800</b> (税込¥4,180)	<b>No.67 水抜剤</b> (灯油ホームタンク用)  内容量 1000ml <b>¥1,400</b> (税込¥1,540)	<b>No.68 灯油用消臭 処理剤</b>  内容量 100ml <b>¥1,900</b> (税込¥2,090)																				
<b>No.69-① NEW ホームタンク用のぼるナット</b> (2個セット)  <b>¥3,500</b> (税込¥3,850) ステン200SK、G200W、G250W、G500、1000用は除く	<b>No.69-② NEW GL用のぼるセット</b>  <b>¥12,000</b> (税込¥13,200)	<b>No.70 NEW 表示板架台 バンパー</b>  Uボルト、ボルトナット付属 HT-G用 No.46用(表示板は含みません) <b>¥9,800</b> (税込¥10,780)																						

## 集中給油システムおよびオイルサーバーに関する 修理・サービスのご相談・お問い合わせ

ホクエイサービスセンター ☎0120-827-771

- 当カタログの仕様及び価格は製品改良のため、断りなく変更することがありますのでご了承ください。
- 商品本体の色は印刷のため実物と若干異なりますのでご了承ください。



社 社 / 〒007-0882 北海道札幌市東区北丘2条3丁目2番30号  
 TEL(011)781-5111 FAX(011)784-2265  
 関東営業所 / 〒337-0051 埼玉県さいたま市見沼区東大宮5-3-2 山直ビル4階  
 TEL(048)615-4900 FAX(048)615-4901  
 西日本営業所 / 〒567-0861 大阪府茨木市東奈良2丁目18-15-102号  
 TEL(072)637-5500 FAX(072)637-5501

ホームページ <http://www.hokuei.co.jp/> E-mail [info@hokuei.co.jp](mailto:info@hokuei.co.jp)

※ホームページから図面・カタログ・組立説明書をダウンロードできます。

地球の恵みを、社会の望みに。



2022.09 35,000(NS)

# ホクエイ ホームタンク vol.17

標準価格改定版

消費税10%表記

- 1 注意事項・各部名称・特長
- 2 注意事項・各部名称・特長
- 3 新製品のお知らせ
- 4 屋内用 25・60・90・190 シリーズ・100 シリーズ
- 5 200 シリーズ
- 6 250 シリーズ
- 7 HT-G(490) シリーズ
- 8 HT-450・カラータンク・片面500 シリーズ
- 9 1000 シリーズ・ステンレスタンク
- 10 軽油用タンク
- 11 タンクルーフ・防油堤
- 12 長脚専用防油堤
- 13 オイルサーバー・燃料メーター・油面調節器
- 14 集中給油システム
- 15 セキュリティー製品
- 16 冬物製品・タンク洗浄機
- 17 別売部品
- 18 別売部品
- 19 別売部品



ホームページから図面・カタログダウンロード出来ます

ホクエイホームページへ▶

ホクエイ

検索



HOKUEI

# 注意事項・各部名称・特長

## ⚠️ 設置についてのご注意

誤った取扱いをすると、人が傷害を負う可能性や物的損害の発生が想定される内容を示しています。

### 転倒注意

ブロックや直接地面などに設置すると、転倒し火災につながる恐れがあります。屋外用タンクは、水平で丈夫なコンクリート基礎などに設置し、市販のアンカーボルト(または基礎ボルト)で正しく固定してください。



### 転倒注意

落雪の恐れのある場所へは設置しないでください。雨ダレがかかる軒下等を避けて設置をしてください。タンク内面に結露が発生しタンク内の水たまりの原因になります。

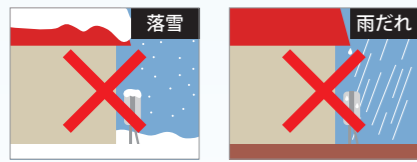

タンク容量が200リットル以上1000リットル未満のタンクは消防法の「少量危険物貯蔵取扱所」に該当し、各市町村の火災予防条例の適応を受けますが、地域により異なりますので、所轄の消防署でご確認をしてから設置をしてください。

## ⚠️ 安全のための警告

誤った取扱いをすると、死亡や重傷または重大な物的傷害を負う可能性が想定される内容を示しています。

### ガソリン厳禁

火災の恐れがありますので、ガソリンなど揮発性の高い油は使用しないでください。



### 火気厳禁

火花や炎を発生する機器や高温物体など、引火する恐れのあるものは絶対に近づけないでください。



### 分解・改造厳禁

発火、転倒、油もれの恐れがありますので、絶対に分解または改造は行わないでください。



ここに示した注意事項は、製品を安全に正しくお使いいただき、火災、傷害、損害等を未然に防止するためのものです。必ずお守りください。

### 法規制について

容量200ℓ以上のタンクは、下記の項目について規制を受けます。

1. 設置場所、周囲の空間、周囲の防火対策
2. 防油堤の構造、送油管の容量、基礎の構造など
3. 標識、掲示板、消防署への届出など

ホクエイ アイボリー近似的色  
日本塗料工業会 色見本番号  
2021年度版L22-75D  
ホクエイでは一般の粉体塗料よりも、耐候性、耐傷付性を向上させた「高耐候型ポリエステル粉体塗料」を使用しています。

## レベルゲージ

- キャップを樹脂一体型にすることでサビの発生、雨水の浸入を解消しました。固定ビスはステンレス製を採用しています。
- ゲージキャップ内部の突起により、ゲージキャップに印字された「正面」を手前に合わせることで、フロート部が缶体に接触することを防止。
- 樹脂製キャップが割れた際、「キャップのみ」の交換ができます。

ビスを締めすぎると、キャップが割れる恐れがあります。

- ⚠️ 油量計「満」の目盛り以上、給油しないでください。
  - 油量計「0」になる前に給油してください。
  - 「正面」の文字が前にくる様に向け3点ビスを均等に締め、固定してください。
- ※ビスの締め過ぎは油量計を破損させる恐れがあります。

## ストレーナー

### S オリジナル3wayストレーナー

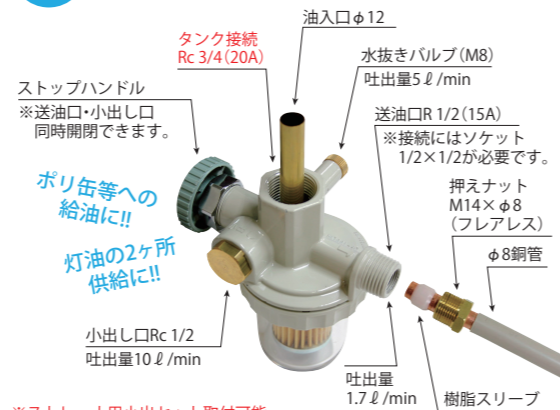

- ※ストレーナー用小出しセット取付可能
- ※ストレーナーの取付方向によっては干渉する場合がございます。
- ストレーナーの透明カップ内に水がたまっているときには、①水抜きバルブより、水を抜いてください。
- ②カップ内の水を取り除いてください。
- 透明カップ内のフィルターが、極端に汚れている場合は交換してください。
- ストレーナー交換時はホクエイ純正3wayストレーナーをご使用ください。

### 用途に合わせてバルブを選べます

付属バルブ

**VB 小出し専用バルブ仕様**

- 水抜きジョイント Rc 3/4 (20A) × Rc 1/2
- ボールバルブ Rc 1/2 × Rc 1/2
- ホースニップル R 1/2 × 外径φ20
- ホースバンド φ24
- 耐油ビニールホース 50cm

**SV 3wayストレーナー用小出しセット付属**

3wayストレーナー 小出しセット

※SV仕様をお求めの際は別売部品代として別途4,500円(税別)申し受けます。(別売部品 No.33)

※御注文の際は、HT-○(SV) (脚種別)の明記をお願いします。

- ⚠️ ●バルブは使用後確実にしめて油もれが無いことを確認してください。油もれにより土の汚染やアスファルト舗装が溶ける恐れがあります。
- ※バルブのいたずら防止に、バルブガードを用意しています。(別売)

## エア抜きパイプ内側メッシュ(網)

- メッシュを内側に取付けることによりタンクのスムーズな呼吸を可能にします。
- 外側にメッシュが付いているとサビや凍結によって網目を塞ぎ、タンクが呼吸できず「油が出にくい・結露しやすい」等の問題が発生します。

- ⚠️ ●エア抜きパイプに手をかけて、タンクに登ったりしないでください。
- 雪などでエア抜きパイプを塞がれないようご注意ください。

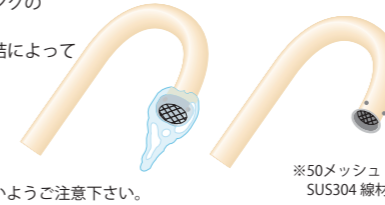

## 樹脂製給油口キャップ (施錠可能)

- 樹脂製の為、錆や凍り付きによるまわしづらさがありません。
- 防犯施錠が出来るように給油口キャップに施錠穴を設けました。
- 施錠ワイヤーをエア抜きに取付けできます。(別売部品 No.41)

- ⚠️ ●給油口キャップを確実にしめてください。タンク内に、雨水などが入る恐れがあります。



## ボルトキャップ

### ホクエイだけの標準装備!

- ボルトのキズから発生してしまうサビを防止、美観を保ちます。



## 防食保護キャップ

### 耐塩害仕様・ステンG標準装備!



- むき出しのボルトの錆発生をブロック。抜群の防食機能を発揮!

## 脚ステップ

- 490(Y)・1000・G200W・G250Wタンクに標準装備。

※脚セットには含まれておりません。



## 水張試験確認済証

(容量200ℓ以上のタンク)

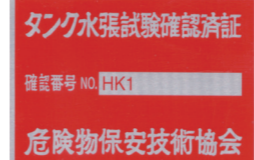

※水張試験確認済証をお求めの際は刻印されている確認番号をお知らせください。



接続箇所には、油漏れが無いように必ずシールテープ(又はシール剤)を使用してください。

シールテープが必要な接続箇所	タンク本体送油口	エア抜き	水抜きジョイント	小出しボールバルブ仕様	ストレーナー仕様
シールテープが必要な接続箇所	タンク本体送油口	エア抜き	バルブ用・軽油用	小出しボールバルブ仕様	ストレーナー仕様
				1/2銅管配管・小出しホースセット接続	

### シールテープの巻き方

図のように矢印方向(時計巻き)に、3~4回巻きつけてください。緩まないようにきつく巻いてください。

※シールテープ等は別途お買い求めください。

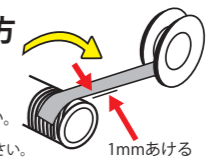

[本製品以外の関連部分での注意事項]  
(1) 灯油用ゴムホースの老化による亀裂  
(2) 配管及びゴムホース接続部の締付不完全による漏洩  
(3) ホームタンクの設置地盤面の降雨による弛み転倒

[修理を依頼される時]  
サービスを依頼される前に、取扱説明書をよくお読みいただき、再度ご点検のうえ異常がある場合は、お買い上げ販売店へご依頼ください。

[補修用品の最低保有期間]  
補修用品は製造打ち切り後、最低10年間保有します。

[部品交換される時]  
タンクのストレーナーや油量計などの部品交換される時は最寄りの販売店で純正品をお求めください。

注意事項・各部名称・特長  
新製品の  
お知らせ  
屋内用25・60・90・190  
200  
250  
HT-G(490)  
HT-450カラー  
タンク片面500  
1000・  
ステンレスタンク  
軽油用タンク  
タンクカラー・  
防油堤  
長脚専用防油堤  
オイルサーバー・  
燃料メーター・  
油面調節器  
集中給油  
システム  
製品  
セキユリテナー  
製品  
冬物製品・  
タンク洗浄機  
冬物製品・  
タンク洗浄機  
別売部品

# 新製品のお知らせ

# 屋内用 25・60・90・190 SERIES・100 SERIES

お客様のご要望により

## 復活!! 450型

HT-450-S 3wayストレーナー仕様  
HT-450-VB 小出し専用バルブ仕様



容積 445ℓ  
容量 400ℓ

本州で絶大なご支持をいただいた機種!!

詳しくは、P8へ

お客様のご要望により

## GL型 改良版!!

灯油用タンク490長脚ロングタイプ  
軽油用タンク490長脚ロングタイプ

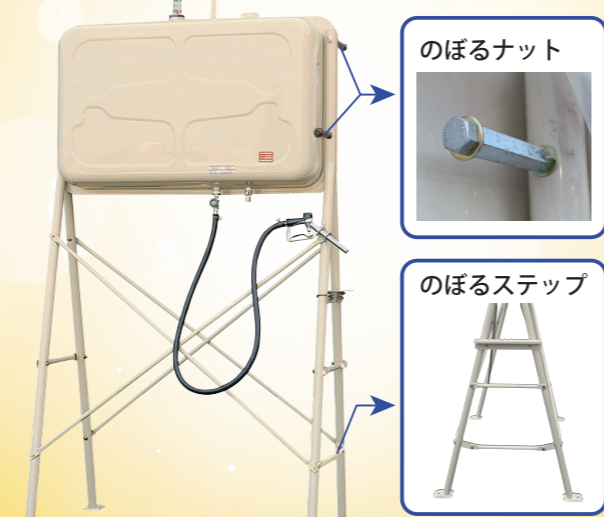

配送時の給油のしやすさを  
とことん考えました。

詳しくは、P7&P10へ

### 90角型タンク RT-90型

RT-90K アイボリー  
標準価格 ¥29,500 (税込 ¥32,450)

- 垂鉛メッキ鋼板
- 高耐候型ポリエステル粉体塗装

容積 91ℓ  
容量 82ℓ

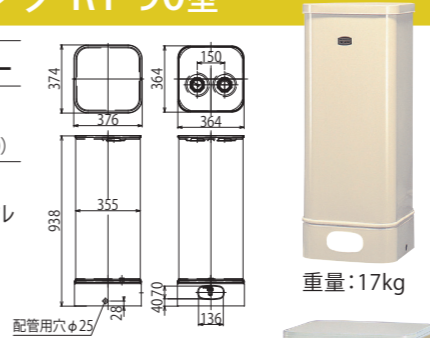

重量: 17kg

### 190角型タンク RT-190T型

RT-190T アイボリー  
標準価格 ¥51,000 (税込 ¥56,100)

- 垂鉛メッキ鋼板
- 高耐候型ポリエステル粉体塗装

容積 188ℓ  
容量 169ℓ

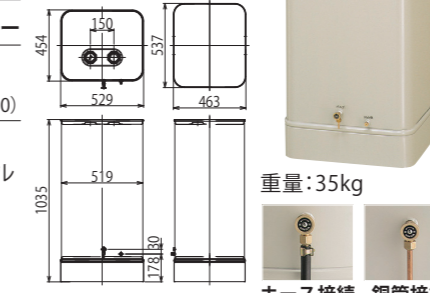

重量: 35kg

ホース接続 鋼管接続  
(屋外での使用はできません)

### 100型ミニタンク 100型

HT-100-S ストレーナー仕様  
HT-100-VB 小出し専用バルブ仕様

標準価格 ¥38,800 (税込 ¥42,680)

- 垂鉛メッキ鋼板
- 高耐候型ポリエステル粉体塗装

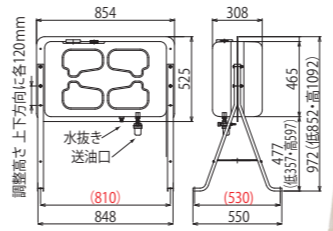

重量: 20kg  
付属バルブ選択 (HT-100型のみ適応)

高さ調整120mm可能  
※ストレーナー小出しセット取付不可



※S仕様には両テーパーニップルが付属しています。

### 屋内用 60角型タンク RT-60型

RT-60K アイボリー  
標準価格 ¥27,000 (税込 ¥29,700)

- 垂鉛メッキ鋼板
- 高耐候型ポリエステル粉体塗装

容積 66ℓ  
容量 59ℓ

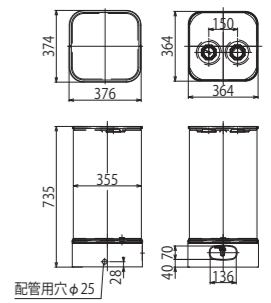

重量: 14kg

### 屋内用 25角型タンク IT-25型

IT-25K アイボリー  
標準価格 ¥17,500 (税込 ¥19,250)

- 垂鉛メッキ鋼板
- 高耐候型ポリエステル粉体塗装

容積 25ℓ  
容量 23ℓ

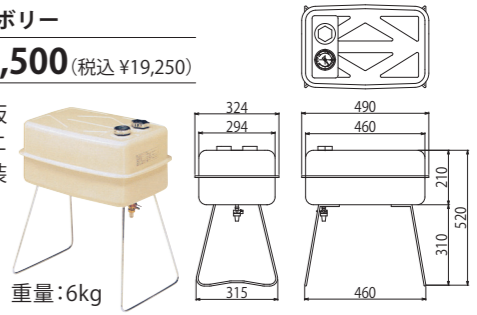

重量: 6kg

### 片面ハーフタイプ 100型

OT-95-S ストレーナー仕様  
OT-95-VB 小出し専用バルブ仕様

標準価格 ¥54,000 (税込 ¥59,400)

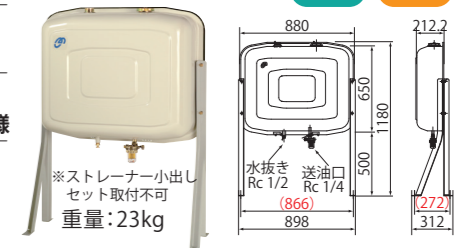

重量: 23kg

### スタンダードタイプ 100型

OT-90ST-S ストレーナー仕様  
OT-90ST-VB 小出し専用バルブ仕様

標準価格 ¥75,000 (税込 ¥82,500)



重量: 17kg

### 片面ハーフタイプ 100型

OT-95ST2-S ストレーナー仕様  
OT-95ST2-VB 小出し専用バルブ仕様

標準価格 ¥92,800 (税込 ¥102,080)



重量: 21kg

寒い冬の味方!ポリ缶への給油に便利!!  
※ストープ用カートリッジへも給油できます。

災害など非常時において  
備えあれば安心安全



## こほしま栓



“自動ストップ機能付き”  
で給油ができて手間いらず!

浮動マグネット式  
閉止弁付きで 電池いらす!

ホームタンクからポリ缶等に  
給油する際、容器の給油口より  
60mm下まで灯油が入ると  
自動的に止まります。

詳しくは、P19 No.53へ

### 特別注文 指定注文色

お客様の希望に合わせてカラータンク以外での指定色タンクの製作を致します。(室内用及びステンタンク以外全機種) 日本塗料工業会の色票番号でご指定ください。

- 納期: 受注1.5ヶ月後出荷となります。
- 標準価格とは異なりますのでお問い合わせください。
- 塗装には万全を期しておりますが、多少色の差が生じますのでご了承ください。
- 色により、塗装材質(溶剤・粉体)が異なります。

※給油口キャップ、脚キャップはアイボリー色となります。  
※つや消し色「OO-MOO」の場合、5分つやまでのご対応となります。

### 耐塩害仕様

【耐塩害仕様断面図】  
下塗りプライマーコートにより、通常タンクと比べ錆に強い塗装となっております。

ポリエステル系樹脂粉体塗料プラス・耐塩害処理(プライマーコート)の2層仕上げで製作可能です。

- HT-G-S(Y)、(U) 常時在庫
- その他タンクも耐塩害化可能です(納期約1ヶ月)
- 標準価格とは異なりますので、お問い合わせください。

### RT-60K・RT-90K 2way ストレーナー

仕様変更  
ストレーナーと水抜きを一体化したことにより、取り付けが楽になりました。

### 内径φ6ゴムホース・φ8鋼管のどちらでも接続可能 (25・60・90型共通)

2018年8月～  
2wayストレーナーに変更(接続径R1/8→R3/8)  
※2018年8月以前のストレーナーと互換性はありません。  
※I型継手をストレーナーに取り付ける際は、I型継手を押し込みながらI型継手ナット部を回してください。

( )内の数字はアンカー寸法です

# 200 SERIES

## 標準脚タイプ 200型

HT-200-S 3wayストレーナー仕様

HT-200-VB 小出し専用バルブ仕様

標準価格 **¥68,500** (税込 ¥75,350)

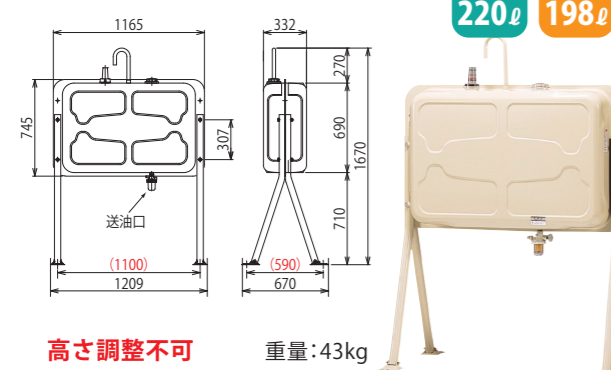

## 片面ハーフタイプ G200型

HT-G200-S 3wayストレーナー仕様

HT-G200-VB 小出し専用バルブ仕様

標準価格 **¥70,500** (税込 ¥77,550)

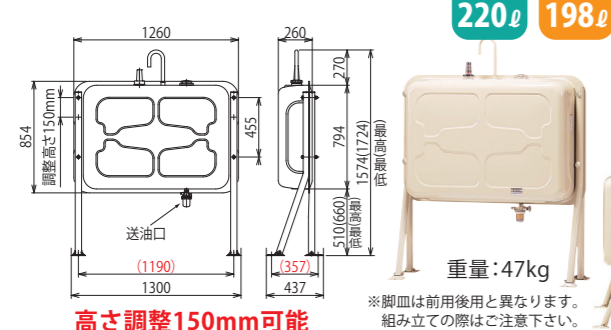

P19 別売部品 (No.57)@KTG200-KTG250 プラケットセット) をご使用でHT-KTG200への変更が可能です。

## 長脚ロングタイプ 200L・250L型

HT-200L-S 3wayストレーナー仕様

標準価格 **¥107,500** (税込 ¥118,250)

容積 **220ℓ** 容量 **198ℓ**  
重量: 63kg

HT-250L-S 3wayストレーナー仕様

標準価格 **¥108,000** (税込 ¥118,800)

容積 **244ℓ** 容量 **220ℓ**  
重量: 65kg

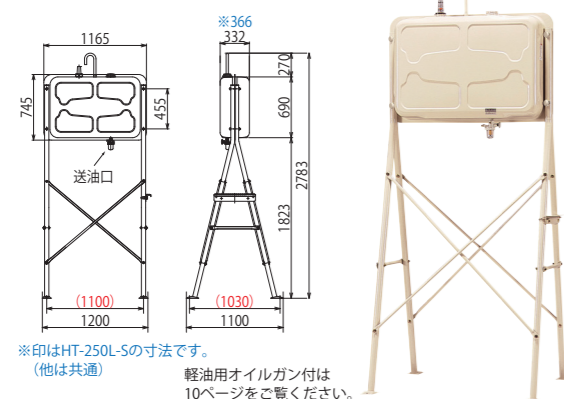

## 壁よせ脚タイプ KY200型 缶体200型共通

HT-KY200-S 3wayストレーナー仕様

HT-KY200-VB 小出し専用バルブ仕様

標準価格 **¥72,500** (税込 ¥79,750)

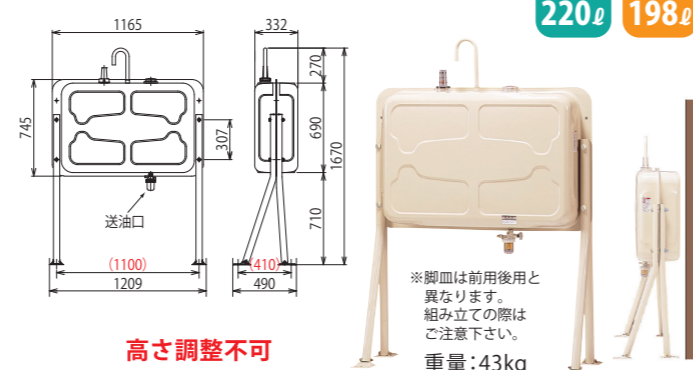

## 片面ハーフ脚高タイプ G200SP型 G250脚仕様

HT-G200SP-S 3wayストレーナー仕様

HT-G200SP-VB 小出し専用バルブ仕様

標準価格 **¥74,000** (税込 ¥81,400)

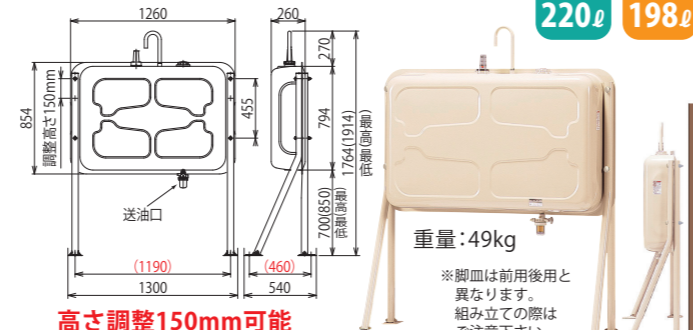

## 省スペースタイプ

### スタンダードタイプ 200型

OT-200-S 2wayストレーナー仕様

OT-200-VB 小出し専用バルブ仕様

標準価格 **¥79,800** (税込 ¥87,780)



### ステンレスタイプ 200型

HT-ステン200SK 2wayストレーナー仕様

標準価格 **¥190,000** (税込 ¥209,000)

※OT-200-s (VB) と同寸法です。

容積 **207ℓ** 容量 **187ℓ**  
重量: 34kg

( )内の数字はアンカー寸法です

# 250 SERIES

## 標準脚タイプ 250型

HT-250-S 3wayストレーナー仕様

HT-250-VB 小出し専用バルブ仕様

標準価格 **¥72,000** (税込 ¥79,200)

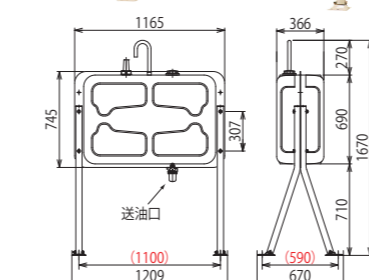

## 壁よせ脚タイプ KY250型

HT-KY250-S 3wayストレーナー仕様

HT-KY250-VB 小出し専用バルブ仕様

標準価格 **¥75,500** (税込 ¥83,050)

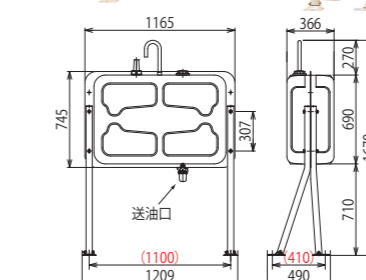

## 片面ハーフタイプ G250型

HT-G250-S 3wayストレーナー仕様

HT-G250-VB 小出し専用バルブ仕様

標準価格 **¥75,000** (税込 ¥82,500)

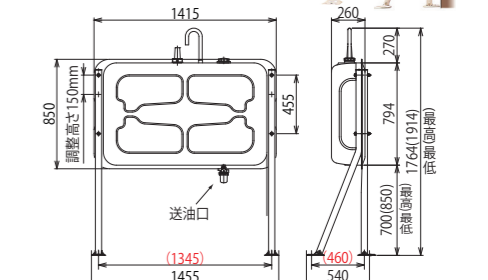

P19 別売部品 (No.57)@KTG200-KTG250 プラケットセット) をご使用でHT-KTG250への変更が可能です。

## 脚の取付が出来ない狭い場所に最適 壁付け G200・G250型

HT-KTG200-S 3wayストレーナー仕様

標準価格 **¥99,800** (税込 ¥109,780)

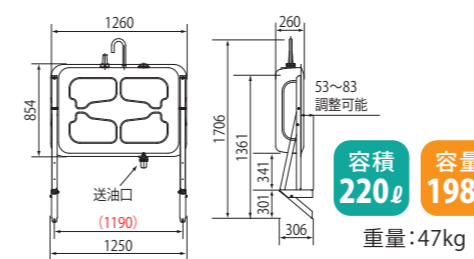

HT-KTG250-S 3wayストレーナー仕様

標準価格 **¥111,000** (税込 ¥122,100)

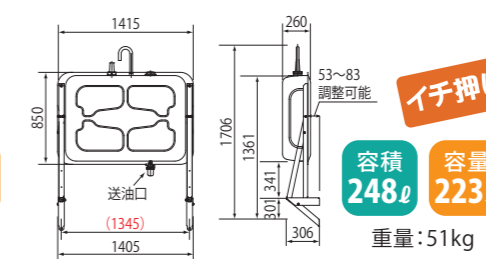

※φ12.7の穴をコンクリートに明け、M12×70のアンカーボルト (標準装備) を取付します。

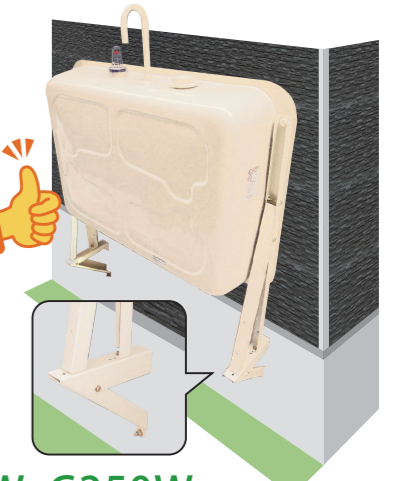

## 集合住宅・二世帯住宅の灯油戸別管理に最適 片面背合わせ G200W・G250W型

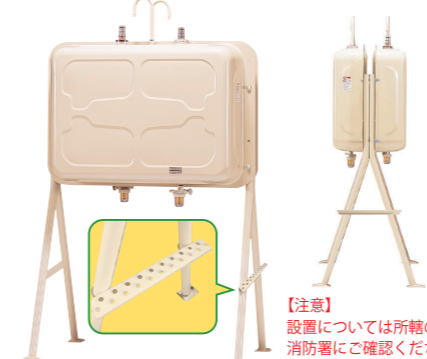

HT-G200W-S 3wayストレーナー仕様

標準価格 **¥131,800** (税込 ¥144,980)

(片面G200型)

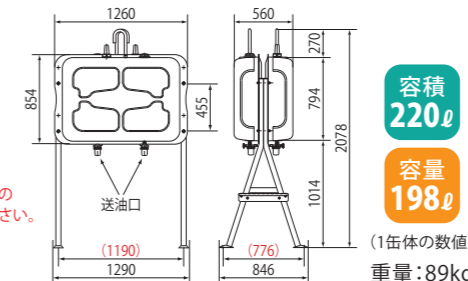

HT-G250W-S 3wayストレーナー仕様

標準価格 **¥154,500** (税込 ¥169,950)

(片面G250型)

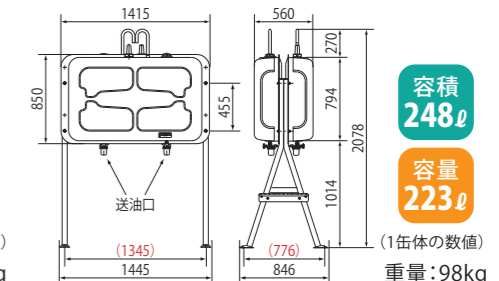

※HT-450-G (490) Y型の脚を使用します。  
※脚ステップ標準装備 (左右付いています)

200・KY200・G200・200L・250・KY250・G250・G200W・G250W	塗装	高耐候型ポリエステル粉末塗装	
材質	溶融亜鉛メッキ銅板	送油口	R 3/4
板厚	[本体] t1.6 [脚] φ48.6	水抜き	S 3wayストレーナーと一体 VB 水抜きジョイント

( )内の数字はアンカー寸法です

# HT-G (490) SERIES

※ 御注文の際は(Y)・(U)・奥行540脚の明記をお願いします。

## 標準脚Yタイプ G-Y型

**HT-G-S (Y)**  
3wayストレーナー仕様

**HT-G-VB (Y)**  
小出し専用バルブ仕様

標準価格 **¥98,800** (税込 ¥108,680)

**耐塩害仕様**

標準価格 **¥112,000** (税込 ¥123,200)

※防食保護キャップ標準装備、  
3wayストレーナー仕様です。

容積 **496ℓ** 容量 **446ℓ**

重量: 78kg  
高さ調整  
150mm可能

※Y脚のみ  
脚ステップ  
標準装備

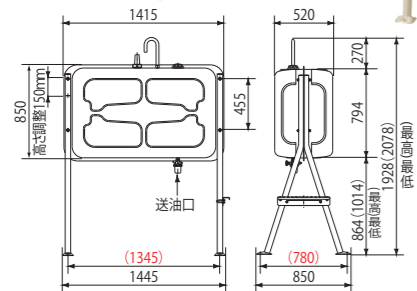

## 標準脚Uタイプ G-U型

**HT-G-S (U)**  
3wayストレーナー仕様

**HT-G-VB (U)**  
小出し専用バルブ仕様

標準価格 **¥99,800** (税込 ¥109,780)

**耐塩害仕様**

標準価格 **¥114,000** (税込 ¥125,400)

※防食保護キャップ標準装備、  
3wayストレーナー仕様です。

容積 **496ℓ** 容量 **446ℓ**

重量: 77kg  
高さ調整  
150mm可能

※U脚の場合、  
脚ステップは  
標準装備では  
ありません。

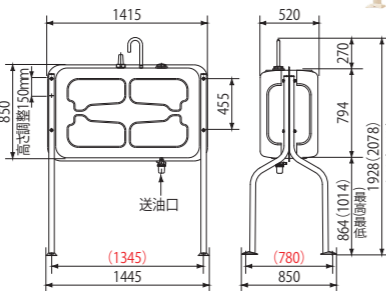

## 標準脚奥行540タイプ G-奥行540型

**HT-G-S (奥行540脚)**  
3wayストレーナー仕様

**HT-G-VB (奥行540脚)**  
小出し専用バルブ仕様

標準価格 **¥99,800** (税込 ¥109,780)

容積 **496ℓ** 容量 **446ℓ** 重量: 77kg  
高さ調整 150mm可能

※540脚の場合、  
脚ステップは  
標準装備では  
ありません。

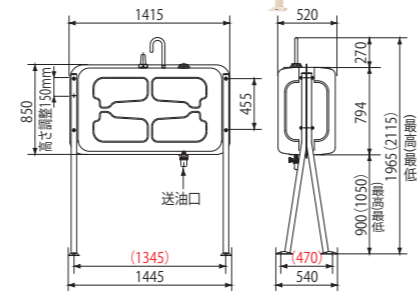

## 短脚タイプ GT型

**HT-GT-S**  
3wayストレーナー仕様

**HT-GT-VB**  
小出し専用バルブ仕様

標準価格 **¥99,800** (税込 ¥109,780)

容積 **496ℓ** 容量 **446ℓ**

重量: 74kg  
高さ調整  
150mm可能

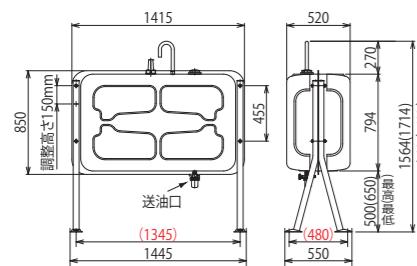

## 中間脚タイプ GC型

**HT-GC-S**  
3wayストレーナー仕様

標準価格 **¥115,000** (税込 ¥126,500)

容積 **496ℓ** 容量 **446ℓ**

重量: 83kg  
高さ調整  
150mm可能

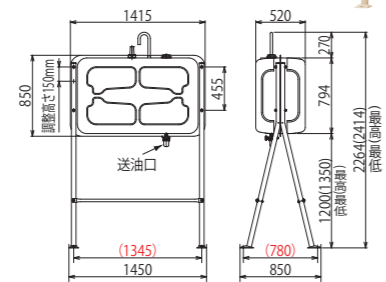

## 長脚ロングタイプ GL型

**HT-GL-S**  
3wayストレーナー仕様

標準価格 **¥135,000** (税込 ¥148,500)

※GL用のぼるセット  
標準装備

容積 **496ℓ** 容量 **446ℓ**

重量: 93kg  
高さ調整  
150mm可能

軽油用オイルガン付は  
10ページをご覧ください。

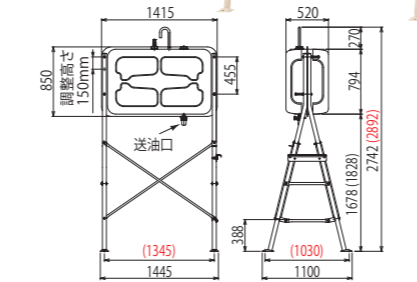

( )内の数字はアンカー寸法です

# HT-450・カラータンク・片面500 SERIES

お得意様のご要望により **復活**

## 標準脚Yタイプ 450型

**HT-450-S**  
3wayストレーナー仕様

**HT-450-VB**  
小出し専用バルブ仕様

標準価格 **¥96,000**  
(税込 ¥105,600)

容積 **445ℓ** 容量 **400ℓ**

重量: 75kg  
高さ調整  
150mm可能



外壁に  
合わせて **COORDINATE**

## カラータンク G-Y型

**HT-G-S (カラー色)**  
3wayストレーナー仕様

標準価格 **¥110,000** (税込 ¥121,000)

容積 **496ℓ** 容量 **446ℓ**  
重量: 78kg  
色票番号とは日本塗料工業会の番号です。  
(ポリエステル粉体塗装)

**高さ調整150mm可能**  
※脚はY脚タイプ。寸法はHT-G-S (Y)と  
同一です。(他の脚も受注生産可能です。)

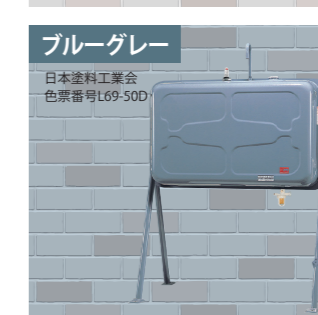

省スペースで大容量 集合住宅で抜群に採用 **片面G500** 容積 **547ℓ** 容量 **492ℓ** **大容量**

## 片面ハーフタイプ G500型 高さの調整は出来ません

**HT-G500-S**  
3wayストレーナー仕様

標準価格 **¥133,000** (税込 ¥146,300)

※VB仕様は受注生産での対応が可能です。  
部品組み替えのため、納期をいただく  
場合がございます。

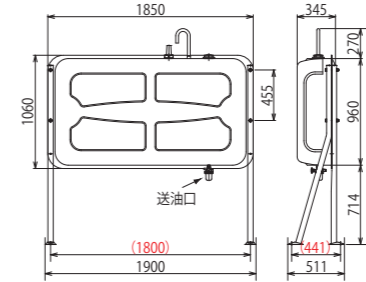

重量: 95kg

511

省スペース

## 壁付け G500型

**HT-RCG500-S**  
3wayストレーナー仕様

標準価格 **¥139,000** (税込 ¥152,900)

**大好評**

※φ12.7の穴を  
コンクリートに明け、  
M12×70の  
アンカーボルト  
(標準装備)を取付します。



コンクリート架台(つか石)不要の為、  
冬期間でも雪・土を掘る作業もなくなり  
施工が簡単。コスト面に優れています。

重量: 85kg

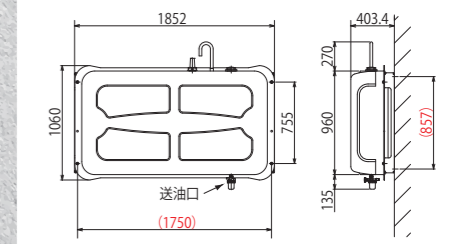

( )内の数字はアンカー寸法です

# 1000 SERIES・ステンレスタンク

## 標準脚タイプ 1000型

HT-1000-S 3wayストレーナー仕様

標準価格 ¥228,000 (税込 ¥250,800)

HT-1000-SA A重油用ストレーナー仕様

標準価格 ¥239,000 (税込 ¥262,900)

容積 1004ℓ 容量 904ℓ

Rc 1/2 油戻り口

重量: 131kg  
高さ調整 300mm可能

**A重油仕様**  
A重油用ストレーナー (OF-100SA)  
タンク接続: Rc 1/2 (15A)  
送油口: Rc 1/2 (15A)

## 長脚ロングタイプ 1000L型

HT-1000L-S 3wayストレーナー仕様

標準価格 ¥255,000 (税込 ¥280,500)

容積 1004ℓ 容量 904ℓ

重量: 149kg  
高さ調整 300mm可能  
軽油用オイルガン付は10ページをご覧ください。

1000-S・1000-SA・1000L-S	
材質	溶融亜鉛メッキ鋼板
板厚	[本体] t 2.3 [脚] φ 48.6
塗装	高耐候型ポリエステル粉体塗装
送油口	R 3/4
小出し口	Rc1 (プラグ付)
油戻り口	Rc1 (1/2プッシング・プラグ付)
水抜口	S 3wayストレーナーと一体 SA 3/4水抜きジョイント

## ステンレスタンク

### 標準脚タイプ 450型 SUS製

HT-ステンG

標準価格 ¥392,000 (税込 ¥431,200) ※防食保護キャップ標準装備 ※脚ステップ標準装備

容積 457ℓ 容量 411ℓ

重量: 83kg  
高さ調整 150mm可能

材質	SUS304
板厚	[本体] t 2.0 [脚] φ 48.6
給油口キャップ	樹脂製
塗装	高耐候型ポリエステル粉体塗装
送油口	R 3/4
付属バルブ	3wayストレーナー
水抜口	3wayストレーナーと一体

### 1000ℓ丸タイプ 1000型 SUS製

HT-ステン1000

標準価格 ¥1,680,000 (税込 ¥1,848,000)

容積 1055ℓ 容量 950ℓ

重量: 250kg

※ハシゴも別途製作可。HT-ステン1000専用ハシゴ 標準価格¥150,000 (税込¥165,000)  
※本タンクのみ、札幌市防災協会より水張検査証が発行されます。  
札幌市外に設置される場合は、所轄消防署にご確認ください。

材質	SUS304	送油口	25A
本体板厚	鏡板3.0mm/銅板2.5mm	付属バルブ	3wayストレーナー
塗装	高耐候型ポリエステル粉体塗装	水抜口	グローブバルブRc1/2
		耐震	1.5G相当

## 吸引用エア・ポンプ

標準価格 ¥33,000 (税込 ¥36,300)

軽量、手動式吸引ポンプ

- φ8銅管に付属のゴムホースを差し込み、使用します。
- 何回もポンピングをする必要はありません。
- 吸引したエアと灯油はボトルの中に入るため周りを汚しません。



( )内の数字はアンカー寸法です

# 軽油用タンク

## 脚が長い!! トラクターなどの給油に適した軽油用タンク

### 長脚ロングタイプ 200L型

HT-200L-KA (オイルガン1/2)

標準価格 ¥142,000 (税込 ¥156,200)

容積 220ℓ 容量 198ℓ

ガンホルダー付

重量: 65kg

### 長脚ロングタイプ GL型(490)

HT-GL-KA (オイルガン1/2)

標準価格 ¥155,000 (税込 ¥170,500)

HT-GL-KC (オイルガン1インチ)

標準価格 ¥161,000 (税込 ¥177,100)

ガンホルダー付 ※缶体送油口1インチ仕様 ※GL用のぼるセット標準装備 ※GL型には手摺りは付属していません。

容積 496ℓ 容量 446ℓ

重量: 99kg  
高さ調整 150mm可能

### 長脚ロングタイプ 1000L型

HT-1000L-KC (オイルガン1インチ)

標準価格 ¥298,000 (税込 ¥327,800)

ガンホルダー付 ※1000L型には手摺りは付属していません。

容積 1004ℓ 容量 904ℓ

重量: 152kg  
高さ調整 300mm可能

給油仕様	KA仕様	KB仕様	KC仕様
型式	200L	GL (490)	GLT (490)・1000LT GL (490)・GLT (490) 1000L・1000LT
缶体送油口	R 3/4	Rc 1インチ	Rc 1インチ
接続	水抜きジョイント Rc 3/4 × R 1/2	1 × 1/2 プッシング 1/2 両テーパーニップル	1インチ 両テーパーニップル
バルブ	1/2 ゲートバルブ	1/2 ゲートバルブ	1インチゲートバルブ 1インチゲートバルブ
耐油ホース	19-2B / 2m	19-2B / 2m	25-2B / 3m 25-2B / 3m
給油装置	オイルガン 1/2	オイルガン 1/2	ボールバルブ 1インチ単管ノズル オイルガン 1インチ
吐出量	約18.5ℓ / min	約28.9ℓ / min	約55.1ℓ / min 約35.4ℓ / min

※ストレーナー軽油用は別売りです。

※吐出量は最大容量での実測値となります。

### 超長脚手摺り付きタイプ GLT型(490)

HT-GLT-KB (ボールバルブ・ノズル付)

標準価格 ¥192,000 (税込 ¥211,200)

HT-GLT-KC (オイルガン1インチ)

標準価格 ¥198,000 (税込 ¥217,800)

容積 496ℓ 容量 446ℓ

重量: 111kg  
※缶体送油口1インチ仕様

### 超長脚手摺り付きタイプ 1000LT型

HT-1000LT-KB (ボールバルブ・ノズル付)

標準価格 ¥339,000 (税込 ¥372,900)

HT-1000LT-KC (オイルガン1インチ)

標準価格 ¥346,000 (税込 ¥380,600)

容積 1004ℓ 容量 904ℓ

重量: 165kg

( )内の数字はアンカー寸法です

注意事項・各部名称・特長  
お知らせ  
新製品の  
お知らせ  
屋内用25・60・90・190 100  
200  
250  
HT-G(490)  
HT-450カラー  
タンク片面500  
1000・  
ステンレスタンク  
軽油用タンク  
防油壁  
タンクルーフ・  
防油壁  
長脚専用防油壁  
オイルバーバー・  
燃料メーター・  
油面調節器  
燃料給油  
システム  
セキユリティー  
製品  
冬物製品・  
タンク洗浄機  
別売部品

# タンクルーフ・防油堤

## タンクルーフ

### 平屋根フラットタイプ RF



標準型 (HT-200・250・450・G用)

HT-RF 他社製タンク取付け可能

標準価格 **¥38,500** (税込 ¥42,350)

W1700×D650 取付範囲W1000mm～1500mm

1000型 (HT-1000用)

HT-RF1000 他社製タンク取付け可能

標準価格 **¥71,000** (税込 ¥78,100)

W2100×D750

### 片流れスロープタイプ JF



標準型 (HT-200・250・450・G用)

HT-JF 他社製タンク取付け可能

標準価格 **¥42,000** (税込 ¥46,200)

W1700×D623 取付範囲W1000mm～1500mm

1000型 (HT-1000用)

HT-JF1000 他社製タンク取付け可能

標準価格 **¥72,500** (税込 ¥79,750)

W2100×D721

### 片面用片流れスロープタイプ JF



G200型・G250型 (HT-G200・G250用)

HT-JF-G200 他社製タンク取付け可能

標準価格 **¥40,000** (税込 ¥44,000)

W1700×D392 取付範囲W1070mm～1430mm

G500型 (HT-G500用)

HT-JF-G500 他社製タンク取付け可能

標準価格 **¥65,000** (税込 ¥71,500)

W2100×D464

**設置に関するご注意** 屋根からの落雪より、ルーフが破損する恐れがありますので落雪のない場所に設置してください。安全の為、雪下ろしは適度に行ってください。HT-1000LTには手摺りが干渉する為取付けが出来ません。

## 油の流出を未然に防ぐ 防油堤 ※HB-500AR・1000AR仕様変更

### アルミ製底付タイプ



※下記価格にはタンク本体は含まれておりません。

250ℓ用 HB-250AR

標準価格 **¥163,000** (税込 ¥179,300)

※セメダイン・タンク固定用アンカーボルト同梱 重量:17kg

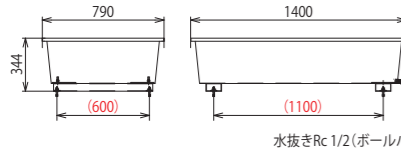

他社メーカー取付け可能 ※タンク設置可能範囲に収まる機種に限ります。

型 式	HB-250AR	HB-500AR
容 積	264ℓ	519ℓ
材 質	アルミニウム	
板 厚	2mm	
当社適合タンク	HT-200・250	HT-250・G200・G200W・G250・G250W・450・G・GT・GC・ステンG
タンク設置可能範囲 (脚アンカー寸法)	W1100×D600以内	W1390×D855以内

500ℓ用 HB-500AR

標準価格 **¥189,000** (税込 ¥207,900)

※セメダイン・タンク固定用アンカーボルト同梱 重量:25kg

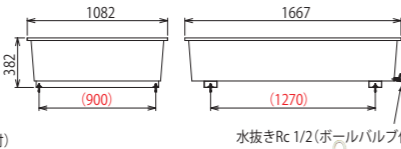

1000ℓ用 HB-1000AR

標準価格 **¥287,000** (税込 ¥315,700)

※タンク固定用アンカーボルト同梱

重量:35kg

※上記価格にはタンク本体は含まれておりません。

他社メーカー取付け不可

防油堤設置用アンカー穴、計6ヶ所

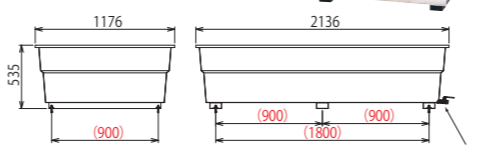

材 質	アルミニウム	当社適合タンク	HT-1000-S・1000-SA
容 積	1027ℓ	板 厚	2mm
		タンク設置可能範囲	適合タンクのみ

### 鋼板製底なしタイプ

HB-1000M

標準価格 **¥75,000** (税込 ¥82,500) 重量:43kg

材 質	溶融亜鉛メッキ鋼板	当社適合タンク	HT-1000 (標準脚)
容 積	1091ℓ	板 厚	1.2mm
		タンク設置可能範囲	W2200×D970

HB-1000M-W (長脚用)

標準価格 **¥103,000** (税込 ¥113,300) 重量:45kg

材 質	溶融亜鉛メッキ鋼板	当社適合タンク	HT-1000L
容 積	1360ℓ	板 厚	1.2mm
		タンク設置可能範囲	W2200×D1220

※上記価格にはタンク本体は含まれておりません。

1000ℓ用

※別途組立・基礎工事必要 ※超長脚取付不可

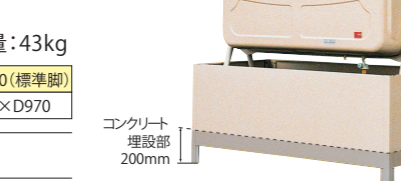

※HB-1000M・1000M-Wの設置は、側板を地盤やコンクリート基礎などに埋設固定するタイプのため底板はありません。火災予防条例等により本品を設置できない地域もありますので、必ず所轄の消防署でご確認のうえ設置してください。

HB-1000M埋設タイプ施工例  
コンクリート埋設図

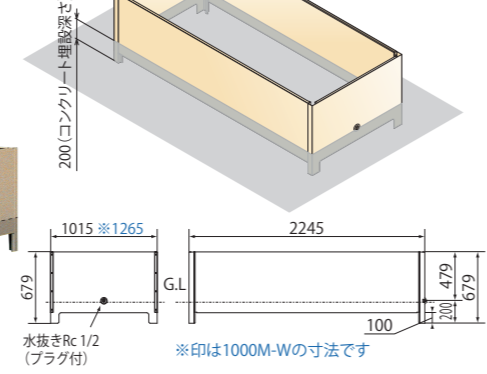

( )内の数字はアンカー寸法です

# 大好評 長脚専用防油堤

## 安心安全!! 油漏えい事故を防ぐ 長脚専用防油堤

### 鋼板製底付タイプ

長脚ロング・超長脚向け溶接型 (現地組立不要) タンク脚固定台座付



490ℓ用 HB-GL-ST

標準価格 **¥279,000** (税込 ¥306,900)

HB-GLT-ST

標準価格 **¥330,000** (税込 ¥363,000)

1000ℓ用 HB-1000L-ST

標準価格 **¥345,000** (税込 ¥379,500)

HB-1000LT-ST

標準価格 **¥397,000** (税込 ¥436,700)



※掲載画像は、軽油用タンクHT-1000LT-KCと専用防油堤HB-1000LT-STの設置例です。※東石は含みません。

在庫状況は流動的です。欠品時、お時間をいただく場合があります。ご注文時にご確認ください。

型 式	適合タンク型式	W mm	D mm	H mm	重量kg	容積ℓ
HB-GL-ST	HT-GL-S・HT-GL-KA・HT-GL-KC	1,657 (1,345)	1,322 (1,150)	320	約70	530
HB-GLT-ST	HT-GLT-KB・HT-GLT-KC	1,609 (1,345)	1,970 (1,786)	240	約97	550
HB-1000L-ST	HT-1000L-S・HT-1000L-KC	2,101 (1,800<900・900>)	1,375 (1,150)	465	約100	1,068
HB-1000LT-ST	HT-1000LT-KB・HT-1000LT-KC	2,079 (1,800<900・900>)	1,984 (1,786)	330	約120	1,060

※HT-200L-KA・HT-450L-KAIには対応しておりません。

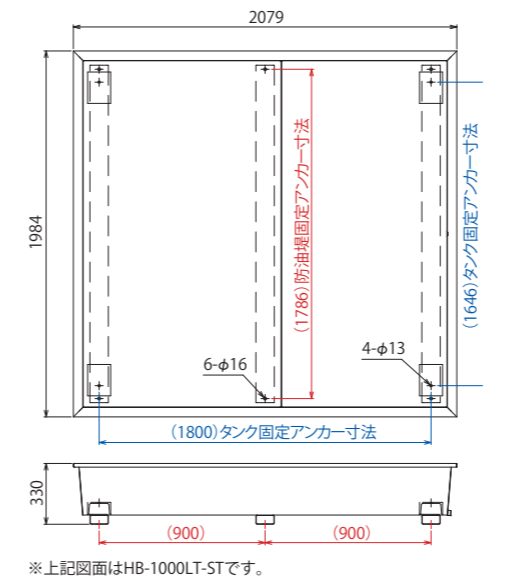

※上記図面はHB-1000LT-STです。

### ⚠ 燃料物は「危険物」

#### 安全にお使いいただくための4つのポイント

**ポイント 1**

消防法に則った正しい燃料タンクで保管しましょう。

**ポイント 2**

軽油タンクに防油堤を設置することで万が一の場合の油漏えい事故を防ぎます。

**ポイント 3**

接続部およびゴムホースに漏れ・ひび割れがないか定期的に点検しましょう。

**ポイント 4**

老朽化してるタンクは倒壊するおそれがありますので早めに交換しましょう。

# オイルサーバー・燃料メーター・油面調節器

## 給油の手間を掛けずに自動供給 オイルサーバー (灯油搬送機器)

### ホクエイ オイルサーバー 5つのポイント

- 1台で灯油を10mまで汲み上げる能力
- 灯油供給能力19L/h (揚程6m)
- 改良によって、より静音に
- 万が一油切れの時に呼び油が不要
- 雷サージ等の安全機能付き



**HOS-ID92 (屋内用)**  
標準価格 **¥45,500** (税込 ¥50,050)

**HOS-OD92 (屋外用)**  
標準価格 **¥47,500** (税込 ¥52,250)

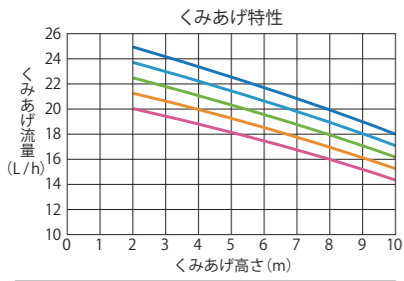

吸い上げ管横引き長さ  
— 0m — 10m — 20m — 30m — 40m

使用油	白灯油 (JIS 1号灯油)
電源	AC100V 50/60Hz
供給方式	落差式
消費電力	13W/15W
最高揚程	10m (標準設置条件にて) 標準設置条件とは 吸上管は外径8mm肉厚0.8+0.1mmの鋼管に限る 吸上管全長50m以下 吸上管の横引き又は斜め引きは油タンクの下で行う
供給能力	19 L/h以上 (揚程6m)
貯油槽容積	1.1 L
使用温度	-20℃ ~ 40℃

※気漏れ予防のため、HOS-ID91・OD91とは異なるユニオン継手に改良しております。(互換性なし)

### 大型オイルサーバー

**HOS-ID361**

標準価格 **¥96,500** (税込 ¥106,150)

- ポンプによる押し上げ方式で、揚程36mを実現!
- 容量は4Lを超える安心大容量!
- 2つのユニット間は配管と電気配線の接続が必要!

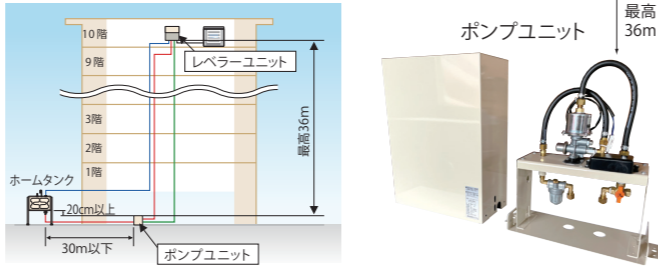

	レバラーユニット	ポンプユニット
使用油	白灯油 (JIS 1号灯油)	
電源	AC100V 50/60Hz (レバラーユニット側にプラグあり)	
ユニット間の接続仕様	φ8鋼管+2芯キャブタイヤコード (断面積0.5mm <sup>2</sup> 以上)	
供給方式	落差式	電磁ポンプによる圧送式
消費電力	35/33W (50/60Hz)	
最高揚程	36m	
供給能力	25 L/h (揚程6m)	20 L/h (揚程36m)
設置場所	屋内	屋内または屋外 (雪に埋もれない場所)
貯油槽容積	4.5 L	—
製品重量	3kg	7kg
使用温度	-20℃ ~ 40℃	

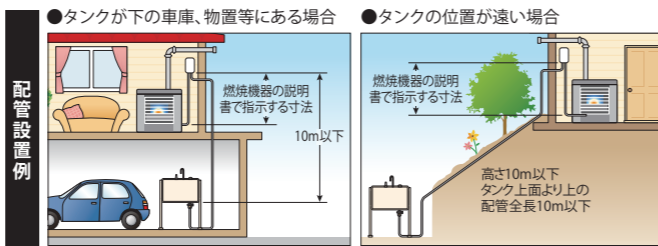

### 小型で高性能の流量計 微量燃料油メーター

ケロメイトは燃料油の消費量を、正確に計量するために開発された小型高性能の専用流量計です。  
(精度±1% 1L/h以上)

※製品に内蔵されているリチウム電池の寿命は約8年です。但し、周囲環境条件などにより若干早まることもあります。



**ケロメイト LSN39P8-A0**  
標準価格 **¥38,500** (税込 ¥42,350)

**ケロメイト LSN39P8-A5 (発信機タイプ)**  
標準価格 **¥50,000** (税込 ¥55,000)

外径寸法	幅147×奥行95×高さ77mm
電源	DC3Vリチウム電池
接続・呼び径	Rp1/8 (8mm鋼管用フレアー継手付)
流量範囲	0.1 ~ 10 L/h
使用温度	-10℃ ~ 50℃
耐久年数	5年

※A0とA5の違い / A0...電文出力機能がなく、現地で目視のみ  
A5...CPU等に接続し、電文出力可能

**ケロメイト用取付け板**  
標準価格 **¥1,800** (税込 ¥1,980)

### 小型灯油メーター AT-II

灯油使用量が一目でチェックでき、燃料費の節約に貢献する、灯油管理メーターです。

標準価格 **¥33,050** (税込 ¥36,355)

※流入方向左→右用、右→左用がございます。※出荷後の流入方向変更はできません。

外径寸法	幅146×奥行132×高さ140mm	精度	±1%
接続	銅管φ8、銅管15A	流入方向	左→右、右→左
流量範囲	0.1 ~ 15 L/h	質量	1.2Kg



### 油面調節器

**LV-08**

標準価格 **¥34,000** (税込 ¥37,400)

- 暖房機へ流入するオイルの圧力を調節します。

※オイルサーバーと暖房機との落差がストーブの説明書にある寸法を超える場合にご使用ください。但しオイルサーバー上部より油面調節器下部までは0.4 ~ 2.5m (1.4m以下推奨) 以内。上部よりストーブ下部まではストーブ説明書にある寸法に設置してください。

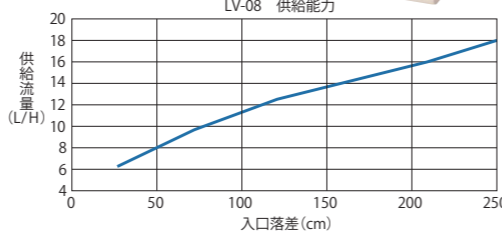
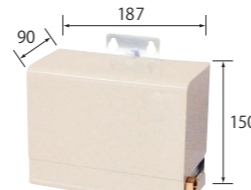

※このグラフはオイルサーバーに接続時の値です。※供給能力の余裕をみて上表の7割程度の流量を目安としてご使用ください。

# 集中給油システム

マンションオーナー様  
管理会社・管理組合様  
灯油配達・燃料会社様

**マンションの灯油給油システムは、どうなっていますか?**

**築年数は何年ですか?**  
メーターの交換目安は7年です。それ以上経っていませんか?  
必ず部品交換が必要です。

**何階建てですか?**  
4階以上15階(36m)未満ですか?

**暖房機や給湯器など燃料は灯油ですか?**  
給油システムは屋外に灯油タンクまたは地下タンクが設置されています。

**灯油供給機器はサンデン(株)製ではありませんか?**  
サンデン(株)製のままの場合は交換作業を当社が責任を持って行います。

## 集中給油システムのポイント

- 1個の検針盤でレバラー 10台検針可能です。(従来は8台検針)
- 通信線中継装置を設置することにより、配線数を減らし、ミス在未だに防止します。

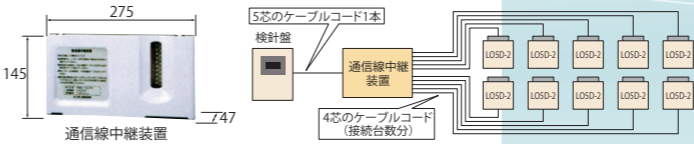

### 地上タンク用検針盤 通信線中継装置 付属

最高揚程36m仕様

**OMS-H36G**  
(レバラー 10台検針可能)

標準価格 **¥398,000** (税込 ¥437,800)

種類	電磁ポンプ方式
供給燃料	灯油 (JIS 1号灯油)
吐出揚程	0 ~ 36m (外径8mm鋼管)
供給能力	25 L/h (揚程6m) 20 L/h (揚程36m)
電源	単相 100V 50/60Hz
消費電力	60W (最大:レバラー 10台接続時)
外形寸法	W300×D160×H560mm
製品質量	約10kg
設置場所	屋内
使用温度	-20℃ ~ +40℃
付属部品	通信線中継装置 W275×D47×H145mm

※耐震自動停止装置はオプション品となります。

### 1戸に1台必要 レバラー

5L用

**OMS-L05D-2**  
(DC24V)

標準価格 **¥54,500** (税込 ¥59,950)

※レバラーはオイルサーバーとしてのご使用はできません。 ※レバラーは必ず屋内設置してください。

※1 OMS-L05D-2、OMS-L01Dは、DC24Vレバラーでありコンセントは不要ですが、4芯のケーブルコードが必要です。

※2 OMS-L01Dは、少量危険物専用のレバラーですので一般取扱所には使用できません。

### メーター交換キット

集中検針盤は定期的な部品交換が必要です。交換の目安は7年です。

交換キット名	対象製品名	標準価格
OMS-H36G-KT	OMS-H36G	¥185,000 (税込 ¥203,500)
OMS-H36UL-KT	OMS-H36UL	¥195,000 (税込 ¥214,500)
OMS-H36UD-KT	OMS-H36UD	¥198,000 (税込 ¥217,800)
OMS-H45UL-KT	OMS-H45UL	¥207,000 (税込 ¥227,700)
OMS-H45UD-KT	OMS-H45UD	¥210,000 (税込 ¥231,000)

※キット内容: リレー基盤、データ保存用IC、ストレーナー用フィルター、流量計等  
※お使いの検針盤の型番の末尾に「KT」を付けたものをお求めください。  
※交換キットの内容はお使いの検針盤により異なります。

**サンデン(株)製 旧検針盤型式**  
OMS-H05D、OMS-H05D-W、OMS-H06D-W  
※旧タイプの検針盤補修部品は別途ご相談ください。(サンデン(株)製)

### 給油システム オイルサーバー関連部品

<b>検針盤専用防水ボックス OPC-H-BOX2</b> (OMS-H36G、H36UD、H45UD用) 標準価格 <b>¥105,000</b> (税込 ¥115,500)	<b>レバラー用防塵カバー (5L用) OPC-L-COVER</b> 標準価格 <b>¥5,700</b> (税込 ¥6,270)	<b>防塵板 (1L用) OPC-02P</b> 標準価格 <b>¥3,500</b> (税込 ¥3,850)
<b>配管カバー (オイルサーバー1Lレバラー用) OPC-01A</b> 標準価格 <b>¥2,500</b> (税込 ¥2,750)	<b>フリーボールバルブ</b> 標準価格 <b>¥2,200</b> (税込 ¥2,420)	<b>オーバーフロー管 OPF-101</b> 標準価格 <b>¥3,600</b> (税込 ¥3,960)

## 集中給油システムおよびオイルサーバーに関する修理・サービスのご相談・お問い合わせ

※サンデン(株)製の集中検針盤の修理・点検も受付しています。 ※サンデン(株)製:型式OPT-91UC-ST等は対象外となります。

ホクエイサービスセンター ☎0120-827-771

注意事項・特長  
各部名称・特長  
お知らせ  
新製品の  
お知らせ  
屋内用25・60・90・190 100  
200  
250  
HT-G(490)  
HT-450カラー  
タンク片面500  
1000・ステンレスタンク  
軽油用タンク  
タンク用タンク  
防油壁  
タンク用タンク  
長脚専用防油壁  
オイルサーバー  
燃料メーター  
油面調節器  
集中給油システム  
製品  
セキユリテイナー  
冬場用品・タンク洗浄機  
別売部品



# 貴重な灯油を盗難から守る セキュリティー製品

## 給油口キャップカバー

キャップリン  
標準価格 **¥2,800** (税込 ¥3,080)

- 取付け簡単！道具等は一切使いません！
- 樹脂製(ポリカーボネート)なので割れにくい！

ほとんどのホームタンクに取付け可能！しかも安い！

カギの付け方(キャップリン・バルブガード)  
本製品を取付け後、カギ穴にカギツル径が7mm以下のカギを取付けてください。カギは別途お買い求めください。



## バルブ保護カバー

バルブガード(1/2インチ用)  
標準価格 **¥3,800** (税込 ¥4,180)

バルブガード(1インチ用)  
標準価格 **¥8,000** (税込 ¥8,800)

- 盗難やいたずら、事故によるボールバルブの誤作動を防ぐ。
- 1/2インチ用はストレーナー小出し口用ボールバルブ(別売部品 No.29)、ボールバルブ1/2(別売部品 No.30)、ゲートバルブ(別売部品 No.31-①)に取付け可能！
- 1インチ用はゲートバルブ1インチ(別売部品 No.31-②)に取付け可能！

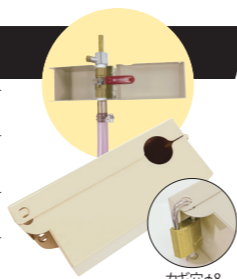

## 灯油タンク盗難ガード

とめるくん TB-KY  
標準価格 **¥7,600** (税込 ¥8,360)

- 取付け状態で給油可能！
- タンクからの吸出しはしっかりガード！

※1 年式等により、お取付けできるタイプが異なりますので、ご購入前にお確認ください。  
※2 ダイケン製タンク(S61.2~H15.9)、OT-シリーズ、ステン200SKには取付けできません。

型式	TB-KY
商品コード	TB001
仕様	ねじこみ式
取付対象メーカー	(株)ホクエイ サンライズ産商(株) (株)上杉製作所 稲留工業(株) サンダイヤ(H14以前) ダイケン(S61.1以前) [口径74mm]

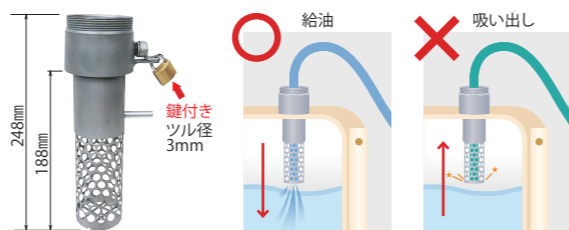

## 要施錠 ホームタンク上部をしっかりとガード 盗難防止カバー

- 給油口・ゲージ・エア抜きを完全にガード！
- 扉付の為、給油が簡単です。

HT-200 ~ HT-G500用  
標準価格 **¥16,500** (税込 ¥18,150)

HT-1000用 HT-100用  
標準価格 **¥17,500** (税込 ¥19,250) 標準価格 **¥7,700** (税込 ¥8,470)



簡単・安価な施錠ワイヤーも別途ご用意しております。

施錠ワイヤー(ステンレス製)  
標準価格 **¥1,200** (税込 ¥1,320)

樹脂製給油口キャップ  
標準価格 **¥1,400** (税込 ¥1,540)



## イタズラによる配管切断・ストレーナー保護に！配管カバー

- パンチ穴が空いている為、外部よりストレーナーの状況を目視できます。
- アイボリー色でホームタンクにもマッチ！

配管カバー(HT-G用)

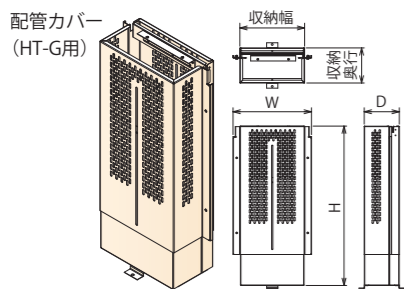

型式	適合タンク型式	標準価格	Wmm	Dmm	Hmm	収納幅mm	収納奥行mm
Aタイプ	HT-200・250用	<b>¥24,800</b> (税込 ¥27,280)	418	220	565 ~ 925	344	219
Bタイプ	HT-G200、HT-GT用	<b>¥24,000</b> (税込 ¥26,400)	418	187	500 ~ 860	344	186
Cタイプ	HT-G250、HT-G200W・G250W、HT-G・450用※1	<b>¥26,500</b> (税込 ¥29,150)	418	187	670 ~ 1220	344	186
Dタイプ	HT-GC用	<b>¥31,500</b> (税込 ¥34,650)	418	220	1025 ~ 1570	344	219
Eタイプ点検口付	HT-G500、HT-1000用※2	<b>¥31,000</b> (税込 ¥34,100)	458	279	700 ~ 1210	384	278
Fタイプ点検口付	HT-GL・HT-1000L用※3	<b>¥21,500</b> (税込 ¥23,650)	308	308	201	310	310

- ※1 HT-G200W・G250Wには、配管カバーを2つ使用します。
- ※2 HT-RCG500にも取付け可能。但しタンク取付高さが配管カバー寸法内の場合のみです。
- ※3 配管カバータイプF:HT-GL用・1000L用はストレーナー部ボックスのみ。配管は別途フレキシブル管で保護が必要です。

※ストレーナー用小出しセットとの同時取付は出来ません。φ100程度の銅管ループ収納可能。施工の際はご留意願います。

フレキシブル管  
φ16×10m  
標準価格 **¥11,500** (税込 ¥12,650)



## 施錠可能 既設向けのホームタンクに最適 配管カバーワイド

- 全て点検口付、配管ループもらくらく収納

型式	標準価格	Wmm	Dmm	Hmm	取付寸法(約)
HT-G・450用(標準脚)点検口付	<b>¥31,500</b> (税込 ¥34,650)	452	220	803 ~ 1215	150/70
	<b>¥32,500</b> (税込 ¥35,750)	220	452	803 ~ 1215	226/226

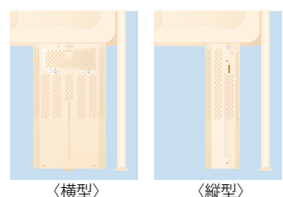

- ※鍵は別途ご用意ください。
- 他社製ホームタンク取付け可能(収納寸法ご確認ください)
- ※1 HT-GT(短脚)、HT-GC(中間脚)、HT-G500、HT-1000(普通脚)用の配管カバーワイドも製作できます。
- ※2 ストレーナー用小出しセットとの同時取付は出来ません。

## 積雪による配管損傷の保護・イタズラ防止にセーフティーパネル

- ホームタンク脚部を全面ガード
- メンテナンス用点検口、給油用ステップ標準装備

HT-G-S(Y)用 HT-1000S用  
標準価格 **¥62,000** (税込 ¥68,200) 標準価格 **¥76,500** (税込 ¥84,150)

- メンテナンス用点検扉付き(施錠可能) ※鍵は別途ご用意ください。
- 給油用ステップを標準装備
- タンク脚の取付位置・東石等で下部に隙間が生じることがございますのでご注意ください。

※他社製ホームタンクには取付け出来ませんので注意願います。※少数在庫のため納期を1ヶ月程度いただく場合がございます。



# 冬物製品・タンク洗浄機

## 冬の暮らしを快適に 融雪製品・暖房製品

下記融雪製品に関して、工事が必要なものは、工事費等の別途御見積が必要となります。

### 埋設型融雪機

- 頑固な雪もどンドン融かす「竜巻燃焼方式」
- 低温水散水熱・接触熱・排気熱のトリプル効果！
  - 静音設計で運転音が静か！
  - 理想的な扇状の大量散水方式！
  - 車が載っても大丈夫な頑丈設計！
  - どぶづけ垂鉛メッキでサビに強い！

埋設型パワー融雪機 HS-2200-4GM  
1時間でスノーダンプ約98杯分

融雪王(散水式) HS-2200-5GM  
1時間でスノーダンプ約122杯分

HS-2200-6GM  
1時間でスノーダンプ約136杯分



### 移動式融雪機



スイッチパネル「スイッチボン」のワンタッチ操作でラクラク運転。

雪上移動もラクラクで手軽に除雪できます！

1時間でスノーダンプ約66杯分  
融雪王「太郎」  
HR-1400-B275G  
オープン価格  
※価格・仕様は予告なく変更になる場合があります。

### 埋設型融雪槽

- 地中に投げ込むだけのカンタン除雪！  
お住いの状況に合わせて熱源が選べます。
- 灯油式
  - ガス式(都市ガス・LPガス)
  - ヒートポンプ式

埋設型融雪槽  
快冬くんII  
HT-1317B

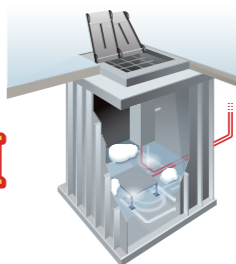

### 氷割り機

アイスピックル  
驚異の氷割り機

アイスピックル スペアピン(2本入)  
標準価格 **¥6,000** (税込 ¥6,600) 標準価格 **¥2,200** (税込 ¥2,420)



## 電気パネルヒーター主なラインナップ

業界最薄クラス50mm  
やわらかな輻射暖房の薄型パネルヒーター

【PHRシリーズ】  
輻射暖房スリムタイプ  
PHR-740-W(200V仕様)  
標準価格 **¥72,000** (税込 ¥79,200)

豊富なラインナップのスタンダードタイプ(温度表示機能付き)

【NPSシリーズ】  
自然対流暖房  
NPS-750(100V・200V仕様)  
標準価格 **¥68,000** (税込 ¥74,800)

高さ250mmのベースボードタイプ

【BHCシリーズ】  
自然対流暖房  
BHC-375(100V・200V仕様)  
標準価格 **¥72,000** (税込 ¥79,200)

★他にも多種容量ラインナップがございます。お問い合わせ下さい。※仕様および価格は断りなく変更することがありますのでご了承ください。

多彩なラインナップで、居室はもちろん、ヒートショック防止や凍結防止対策など幅広く対応、ご提案致します。

- 操作部には室温表示機能あり。室温は1℃単位で設定が可能です。
- チャイルドロックや、転倒検出スイッチ(大地震による転倒や強い揺れを感じた場合、すばやく運転停止しエラー表示でお知らせ)装備で安心です。
- 電源線(本体より0.5m)付属しています。据付時の本体と電源線の接続が不要なため省施工です。工事店様からもご好評頂いております。

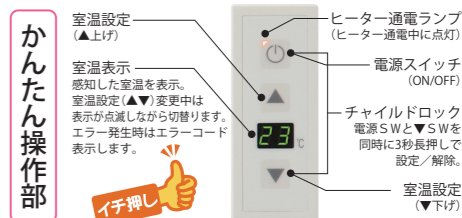

## 検知用製品

ウォーターレベル  
水に反応し色の変化。  
検知棒の先端につけて使用。

検知棒  
内容量85g  
¥6,300 (税込 ¥6,930)

検知棒  
先端の磁石で鉄サビを検知。  
最小伸長さ:270mm  
最大伸長さ:1,200mm  
¥8,400 (税込 ¥9,240)



## 石油が入ったまま洗浄できます！ホームタンク高速洗浄機

パッケージ  
タンク内蔵型・スプリング式ホースリール  
標準価格 **¥2,564,100** (税込 ¥2,820,510)

AI-3型  
外付けタンク型・ホースリールなし  
標準価格 **¥1,870,000** (税込 ¥2,057,000)

AI-2型  
外付けタンク型・エレメント1本  
標準価格 **¥1,478,400** (税込 ¥1,626,240)

AS-8型  
小型洗浄機  
標準価格 **¥433,180** (税込 ¥476,498)

AI-5型  
外付けタンク型・スプリング式ホースリール  
標準価格 **¥2,333,100** (税込 ¥2,566,410)



タンク交換もらくらく♪

※車両は含まれません。

# 別売部品

<b>No.1 レベルゲージ</b>  ① IT-25用 (給油口キャップ付属) <b>¥2,250</b> (税込¥2,475) ② RT-30用 <b>¥3,000</b> (税込¥3,300) ③ RT-60用 <b>¥4,250</b> (税込¥4,675) ④ RT-90用 <b>¥5,200</b> (税込¥5,720) ⑤ RT-190用 <b>¥7,300</b> (税込¥8,030) ⑥ HT-100用 <b>¥1,650</b> (税込¥1,815)	<b>樹脂製ゲージ</b> 1987.4月～ 生産品(現状) ⑦ 両面200・250用 <b>¥3,450</b> (税込¥3,795) ⑧ 片面G200・片面G250・ 450・G(490)用 <b>¥3,950</b> (税込¥4,345) ⑨ 片面G500・1000用 <b>¥4,150</b> (税込¥4,565)	<b>樹脂製ゲージ用 ゲージキャップアッセ</b> 「樹脂製ゲージ」 にのみ 使用可能 ⑩ 内部突起付 <b>¥2,200</b> (税込¥2,420) ⑪ 内部突起なし <b>¥2,200</b> (税込¥2,420) 突起付には「正面」の表示があります。	<b>旧タイプゲージ</b> ～1987.3月 生産品 ※ゲージキャップ アッセは使用できません。 ⑫ 両面200・250用 <b>¥4,150</b> (税込¥4,565) ⑬ 片面G200・片面G250・ 450・G(490)用 <b>¥4,150</b> (税込¥4,565)	
<b>No.2 給油口 キャップ</b>  ① IT-25用 <b>¥800</b> (税込¥880) ② RT-30・60・90・190用 <b>¥1,000</b> (税込¥1,100) ③ HT-100用 <b>¥1,200</b> (税込¥1,320) ④ 200～1000用 樹脂製 <b>¥1,400</b> (税込¥1,540) ⑤ 200～1000用 アルミ製 <b>¥1,750</b> (税込¥1,925)	<b>No.3 エアー抜き</b>  ① 200～G500用 <b>¥1,500</b> (税込¥1,650) ② 1000用 <b>¥3,800</b> (税込¥4,180) ※他社メーカー取付不可	<b>No.4 水抜き バルブ</b>  ① 3/8 <b>¥780</b> (税込858) (適合タンク) HT-100・250・G250 (1993年以前生産品) ※G(490)～2000.9月生産品 ② 1/2 <b>¥950</b> (税込¥1,045) (適合タンク) 200・G200・250・G250・450・G500・1000 ～2000.9月生産品	<b>No.5 水抜き ジョイント 1/2×1/2</b>  (適合タンク) 200・G200・250・G250・ 450・G(490) 2000.10月～2001.8月生産品 <b>¥1,750</b> (税込¥1,925)	<b>No.6 水抜き ジョイント 3/4×1/2</b>  (適合タンク) VB 小出しバルブ仕様・軽油用 2001.8月～生産品(現状) <b>¥2,100</b> (税込¥2,310)
<b>No.7 IT-25用ストレーナー</b> タンク接続: R 1/8 送油口: φ8 <b>¥3,250</b> (税込¥3,575) <b>② RT-90型ストレーナー</b> (適合タンク) IT-25K・RT-30K・RT-60K RT-90K (2018年8月以前) タンク接続: R 1/8 送油口: φ8 <b>¥2,200</b> (税込¥2,420) <b>③ RT-90型2wayストレーナー</b> (適合タンク) 2018年8月～ RT-60K・RT-90K タンク接続: R 3/8 送油口: φ8 <b>¥3,250</b> (税込¥3,575)	<b>No.8 3way ストレーナー</b> ホクエイ純正 (OF-100LVH)  カップ: φ55×71 オールリング: φ54 フィルター: φ35×50 タンク接続: Rc 3/4 (20A) 送油口: φ8またはR 1/2 (15A) 小出し口: Rc 1/2 (15A) 直流 水抜き口: M8 <b>¥5,200</b> (税込¥5,720)	<b>No.9 ストレーナーφ8用</b> (OF-100LVC)  カップ: φ55×71 オールリング: φ54 フィルター: φ35×50 タンク接続: Rc 1/2 (15A) 送油口: φ8 <b>¥5,050</b> (税込¥5,555)	<b>No.10 ストレーナー1/2用</b> (OF-100LVE-1) 1/2×φ8ジョイント付き  カップ: φ55×71 オールリング: φ54 フィルター: φ35×50 タンク接続: Rc 1/2 (15A) 送油口: φ8またはRc 1/2 (15A) <b>¥5,400</b> (税込¥5,940)	<b>No.11 2way ストレーナー</b> 1/2×φ8ジョイント付き  カップ: φ45×55.3 オールリング: φ44 フィルター: φ35×50 タンク接続: Rc 1/2 (15A) 送油口: φ8またはRc 1/2 (15A) 小出し口: Rc 1/2 (直流) <b>¥4,680</b> (税込¥5,148)
<b>No.12 100型ストレーナー</b> (OF-50LVA) φ7.2ホースニップル付き R 3/8両テーパー付属  カップ: φ38×52.5 オールリング: φ37 フィルター: φ29×41 タンク接続: Rc 3/8 送油口: φ8 ※フレアー配管は出来ません。 <b>¥3,150</b> (税込¥3,465) ※HT-95-S交換する場合はNo.21-②、 HT-95-VBはNo.21-③をご用意ください。	<b>No.13 ストレーナー 軽油用</b> (OF-100LK)  カップ: φ59.6×145 オールリング: φ59.4(軽油用) ステンレスフィルター: φ38×100(軽油用) タンク接続: R 1" (25A) 送油口: Rc 1" (25A) <b>¥16,500</b> (税込¥18,150) ※1/2に接続する場合は No.22・23-②をご用意ください。	<b>No.14 A重油用 ストレーナー</b> (OF-100SA)  カップ: φ59.6×86 オールリング: φ59.4(A重油用) ステンレスフィルター: φ35×60(A重油用) タンク接続: Rc 1/2 (15A) 送油口: Rc 1/2 (15A) <b>¥15,800</b> (税込¥17,380)	<b>No.15 ストレーナーカップ</b>  ① φ38×52.5 <b>¥700</b> (税込¥770) ② φ45×55.3 <b>¥850</b> (税込¥935) ③ φ55×71 <b>¥1,100</b> (税込¥1,210) ④ φ59.6×80(大,旧型) <b>¥1,100</b> (税込¥1,210) ⑤ φ59.6×145 <b>¥3,500</b> (税込¥3,850)	<b>No.16 ストレーナーオールリング</b> ※寸法は 内寸表示  ① φ37 <b>¥480</b> (税込¥528) ② φ44 <b>¥480</b> (税込¥528) ③ φ54 <b>¥450</b> (税込¥495) ④ φ59.4(軽油・灯油用) <b>¥550</b> (税込¥605) ⑤ φ59.4(A重油用) <b>¥5,400</b> (税込¥5,940)
<b>No.17 ストレーナー フィルター</b> (濾紙フィルター)  ① φ29×41 <b>¥1,350</b> (税込¥1,485) ② φ35×50 <b>¥1,350</b> (税込¥1,485) ③ φ35×60 <b>¥1,300</b> (税込¥1,430)	<b>No.18 ステンレス フィルター</b>  ① φ38×100 適合ストレーナー: No.13 <b>¥5,750</b> (税込¥6,325) ② φ35×60 適合ストレーナー: No.14 <b>¥3,450</b> (税込¥3,795)	<b>No.19 ジョイント</b> ① φ8ジョイント R 1/2×φ8 <b>¥900</b> (税込¥990) ② φ10ジョイント R 1/2×φ10 <b>¥950</b> (税込¥1,045)	<b>No.20 両テーパー ニップル</b>  ① R 1/2×R 1/2 <b>¥250</b> (税込¥275) ② R 1"×R 1" <b>¥450</b> (税込¥495) ③ R 3/8×R 3/8 <b>¥350</b> (税込¥385)	<b>No.21 異径 ニップル</b>  ① R 3/8×R 1/2 <b>¥1,260</b> (税込¥1,386) ② R 1/4×R 3/8 (HT-95-S用) <b>¥680</b> (税込¥748) ③ R 1/4×R 1/2 (HT-95-VB用) <b>¥680</b> (税込¥748)
<b>No.22 アダプター</b>  R 1/2×Rc 1" <b>¥2,750</b> (税込¥3,025)	<b>No.23 異径 プッシング</b>  ① R 1/2×Rc 3/8 <b>¥750</b> (税込¥825) ② R 1"×Rc 1/2 <b>¥1,700</b> (税込¥1,870) ③ R 3/4×Rc 1/2 <b>¥1,100</b> (税込¥1,210)	<b>No.24 ソケット</b>  Rc 1/2×Rc 1/2 <b>¥1,500</b> (税込¥1,650)	<b>No.25 プラグ</b>  ① R 1/2 <b>¥350</b> (税込¥385) ② R 1" <b>¥850</b> (税込¥935)	<b>No.26 キャップ</b>  Rc 1/2 <b>¥650</b> (税込¥715)

<b>No.27 φ8用I型継手</b> (樹脂製スリーブ付) (OF-420)  <b>¥1,000</b> (税込¥1,100)	<b>No.28 ホースニップル</b>  ① R 1/2×φ10.5 <b>¥700</b> (税込¥770) ② R 1/2×φ20 <b>¥800</b> (税込¥880) ③ R 1"×φ27 <b>¥1,700</b> (税込¥1,870)	<b>No.29 ストレーナー小出し口用 ボールバルブ</b>  R 1/2×ホースニップルφ16 <b>¥3,600</b> (税込¥3,960)	<b>No.30 ボールバルブ 1/2</b>  Rc 1/2×Rc 1/2 <b>¥3,500</b> (税込¥3,850)	<b>No.31 ゲート バルブ</b>  ① Rc 1/2×Rc 1/2 <b>¥5,500</b> (税込¥6,050) ② Rc 1"×Rc 1" <b>¥7,800</b> (税込¥8,580)		
<b>No.32 三方弁</b> 1/4×8φジョイント 2個付  Rc 1/4×Rc 1/4×Rc 1/4 <b>¥6,300</b> (税込¥6,930)	<b>No.33 ストレーナー用小出しセット</b> 50cm  ※ストレーナーの取付方向に よってはタンクと干渉します。 ① ストレーナー用小出しセット No.8・No.11接続用 <b>¥4,500</b> (税込¥4,950) ② L型耐油ホースのみ 内径φ15 <b>¥2,000</b> (税込¥2,200)	<b>No.34 小出しホースセット</b> 50cm  ① 小出しホースセット No.30接続用 <b>¥1,500</b> (税込¥1,650) ② 耐油ビニールホースのみ 内径φ19 <b>¥600</b> (税込¥650)	<b>No.35 ボールバルブ 1インチ(単管ノズル)</b>  ① ボールバルブRc1"×1" <b>¥5,100</b> (税込¥5,610) ② 単管ノズル <b>¥3,800</b> (税込¥4,180)	<b>No.36 オイルガン ホースセット</b>  ※セットにはホースバンド×2、 ホースニップルも付属します。 ※ホースの延長対応可能です。 ① 1/2タイプ(ホース2m) <b>¥29,500</b> (税込¥32,450) ② 1"タイプ(ホース3m) <b>¥40,800</b> (税込¥44,880) ③ 1/2オイルガンのみ <b>¥23,500</b> (税込¥25,850) ④ 1"オイルガンのみ <b>¥26,800</b> (税込¥29,480)	<b>No.37 耐油ゴムホース</b>  ① 1/2用 (No.36-①用) 19-2B 内径φ19・外径φ28 <b>¥3,900/m</b> (税込¥4,290) ② 1"用 (No.36-②用) 25-2B 内径φ25.4・外径φ37 <b>¥5,400/m</b> (税込¥5,940)	<b>No.38 ホースバンド</b>  ① No.33用 φ20 <b>¥200</b> (税込¥220) ② No.34用 φ24 <b>¥220</b> (税込¥242) ③ No.36-①用 φ30 <b>¥240</b> (税込¥264) ④ No.36-②用 φ38 <b>¥250</b> (税込¥275)
<b>No.39 リターン部品</b> 戻り口Rc 1/2 (15A) 緩み防止の イモネジ付き (六角レンチ付属) 給油口に取り付けをします。(65A) HT-200以上に取付可能 戻り管φ10接続の際は 別途No.19-②をお買い求め下さい。 <b>¥9,000</b> (税込¥9,900)	<b>No.40 被覆銅管</b>  ① φ8×20m×1巻 <b>¥15,000</b> (税込¥16,500) ② φ8×20m×10巻 <b>¥145,000</b> (税込¥159,500)	<b>No.41 給油口キャップ 施錠ワイヤー</b> (ステンレス製) 樹脂製給油口 キャップ専用 (給油口キャップは別売品) 鍵は別途ご購入 ください。 <b>¥1,200</b> (税込¥1,320)	<b>No.42 バルブ ガード</b>  ① バルブガード 1/2インチ用 (No.29・30・31-①用) <b>¥3,800</b> (税込¥4,180) ② バルブガード 1インチ用 (No.31-②用) <b>¥8,000</b> (税込¥8,800) 鍵は別途ご購入ください。(φ7以下)	<b>No.43 残量検知装置 (PB204B)</b>  ※油の重さ(圧力)を検知して 信号を送ります。 継手(入口)RM14× (出口)φ8フレアーレス 注意: 接続サイズは 1/4ではありません。 <b>¥8,000</b> (税込¥8,800)	<b>No.44 給油表示器</b> (No.43残量検知 装置用)  ・残量調整はダイヤルつまみでタンク内 の残量(高さ)を調整します。 ・給油表示器、ボイラー、給湯器、集中監視 (NCU)へ接続可能(配線コード5m) ・接続端子はB接点 ・装置部より10～30cmの高さで油面検 知範囲を調整可能 警報表示方法: 赤ランプ 点滅電源: 単三乾電池2個(DC3V) <b>¥6,000</b> (税込¥6,600)	
<b>No.45 表示板 縦型</b>  ① 火気厳禁 <b>¥2,200</b> (税込¥2,420) ② 少量危険物プレート <b>¥2,200</b> (税込¥2,420)	<b>No.46 表示板 横型</b>  ① 火気厳禁 <b>¥2,200</b> (税込¥2,420) ② 少量危険物プレート <b>¥2,200</b> (税込¥2,420)	<b>No.47 3wayストレーナー 水抜きジョイント対応型 (3/4以下用)</b>  <b>オイル ストッパー</b> ホクエイタンク 底部3つ穴用 ※1000Lタンクは使用不可 <b>¥15,000</b> (税込¥16,500)				
<b>No.48 脚ステップ</b>  Uボルト固定 <b>¥2,600</b> (税込¥2,860)	<b>No.49 脚ステップ</b> (適合機種) 200L・250L・ G200W・G250W・ 450-G(Y)・GL・ 1000・1000L  Uボルト固定 <b>¥3,600</b> (税込¥3,960)	<b>No.50 脚キャップ</b> (4個セット)  HT-200以上に取付可能 <b>¥320</b> (税込¥352)	<b>No.51 補修塗料</b> (アイボリー色)  ① タッチアップ塗料(20ml) <b>¥650</b> (税込¥715) ② 補修スプレー(300ml) <b>¥2,600</b> (税込¥2,860)			

注意事項・各部名称・特長  
お知らせ  
新製品の  
お知らせ  
屋内用25・60・  
90・190 100  
200  
250  
HT-G(490)  
HT-450・カラー  
タンク片面500  
1000・  
ステンレスタンク  
軽油用タンク  
防油壁  
タンクルーバー・  
防油壁  
長距離専用防油壁  
オイルルーバー・  
燃料メーター・  
油面調節器  
集中給油  
システム  
セキユリティー  
製品  
冬場製品・  
タンク洗浄機  
別売部品